

STRONG

kasvihuoneiden asennusohjeet

Kennorakenteisella polykarbonaatilla
katettu kaarikasvihuone

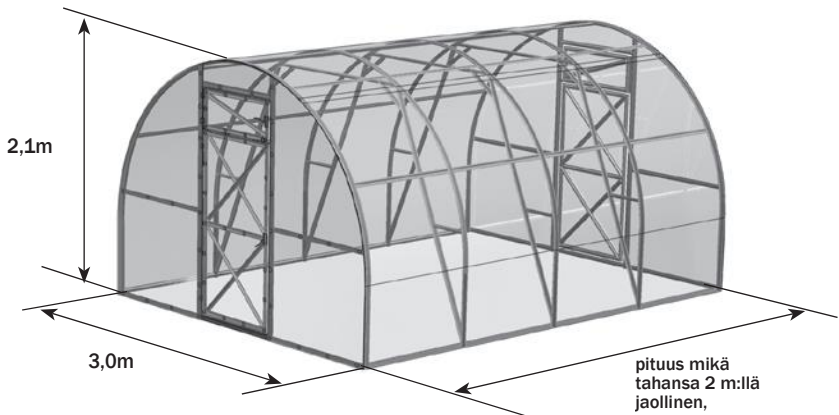

Tekninen passi s. 2-5
Asennusohje s. 6-26



Kasvihuoneen asennuksessa ja käytössä on noudatettava teknisessä passissa esitettyjä asennus- ja käyttöohjeita. Tekninen passi tulee säilyttää.

Kuvaus

Kaarikasvihuone Strong on suunniteltu puutarhakasvien kasvatukseen puutarhoissa ja viljelypalstoilla. Kasvihuoneen vakio pituus on 4 m (GS12) ja on jatkettavissa 2 m pituisilla jatko-osilla (GS06).

Kasvihuoneen runko on valmistettu galvanoidusta teräksestä ja asennettuna sen korkeus on 2.1 m.

Kasvihuoneessa on ovet ja tuuletusikkunat molemmissa päädyissä.

Oikein asennettu kasvihuone palvelee käyttäjäänsä monia vuosia.

Pystytä kasvihuone tasaiselle, tukevalle alustalle, mahdollisimman aurinkoiselle paikalle. Vältä paikkoja missä puut, pensaat tai aidat varjostavat huonetta.

Varsinkin oksat kasvihuoneen yllä likaavat ja sieltä tai katolta tippuva lumi voi aiheuttaa ikäviä yllätyksiä.

Kasvihuone ankkuroidaan maaperään mukana tulevilla maa-ankkureilla.

Jos kasvihuone sijoitetaan kiinteälle alustalle käytetään kulmaliittimiä.

On tärkeää, että perustus on vaakasuorassa, ristimitat täsmäyvät ja, että huone on tukevasti kiinni perustuksessa.

Käyttöohjeet

Kasvihuone tulee asentaa ohjeiden mukaisesti. Jos kasvihuoneen asentaa kolmas osapuoli, tulee asiakkaan valvoa, että työn laatu vastaa ohjeita. Joissain osissa on ykimmäisiä reikiä yhtenäistettyjen muottien takia. Asennettaessa on varottava vahingoittamasta osia, sillä ne saavuttavat lopullisen lujutensa vasta asennettuina.

Käytä tukialustoja rungon tasaiseen nostamiseen asennuksen välivaiheessa.

Reikien kohdistamiseen hankalissa paikoissa voi käyttää joko 4 mm naulaa tai lävistintä. Rungon asennuksessa osien liittämiseen tulee käyttää kakkia siihen tarkoitettuja reikiä.

Asenna tuulettoman sään aikana.

Huom! Älä säilytä kennoja auringossa, ne keräävät lämpöä ja suojamuovit voi sulaa kiinni. Varmistakaa ettei kennojen sisälle pääse maata tai multaa. Pitäkää esim. pahvia tai jotain muuta suoja alustana asennuksen aikana.

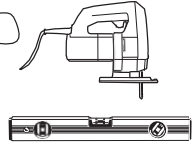
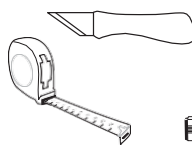
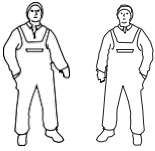

Polykarbonaattilevyjen puhdistus ja pesu.

1. Huuhtelevy lämpimällä vedellä.
2. Pese levy miedolla saippualliuoksella tai tavallisella pesuaineella ja lämpimällä vedellä, käytä lian poistamiseen pehmeää riepua tai pesusientä.
3. Huuhtelevy kylmällä vedellä ja kuivaa pehmeällä kankaalla.

Älä koskaan käytä polykarbonaattilevyjen puhdistukseen hankausaineita tai voimakkaan alkalisia puhdistusaineita. Pinnan pyyhkiminen kuivana vahingoittaa levyn suojakerrosta ja lyhentää sen käyttöikää. Älä koskaan pyyhi polykarbonaattilevyn pintaa harjoilla, metallia sisältävällä kankaalla tai muilla hankaavilla materiaaleilla.

Kasvihuoneen desinfiointissa sieni- ja bakteeriperäisten sairauksien aiheuttajia vastaan ei saa käyttää rikkiä rungon korroosion (mustumisen) välttämiseksi.

Takuuvastuu

1. Valmistaja vastaa kasvihuoneen rungon täydellisestä kokonaisuudesta.
2. Valmistaja vastaa kasvihuoneen ohjeen mukaisesta koottavuudesta.
3. Valmistaja vastaa kasvihuoneen kestävydestä mainituissa sääolosuhteissa.
4. Reklamaatioiden esittämisäika on 24 kuukautta ostopäivästä.

Takuuehdot

Takuuvastuu ei koske seuraavia tapauksia:















1. Kasvihuoneen asennus ohjeiden vastaisesti.
2. Käyttöohjeiden laiminlyönti.
3. Kasvihuoneen käyttö käyttötarkoituksen vastaisesti.
4. Maaperän liikkumisesta aiheutuvat vauriot.
5. Tulvat, myrskyt ja muut luonnonkatastrofit.















Valmistaja: Oy "Volya"



141983, Dubna, Moskova, Severnyi per., 8.

Valmistaja vastaa tuotteiden laadusta Venäjän federaation siviililain mukaisesti.





Valmistaja pidättää oikeuden tehdä muutoksia kasvihuoneen rakenteeseen.









1	L=0,92 m		x10
2	L=0,96 m		x24
2В	L=0,96 m		x12
3	L=0,14 m		x14
4н	L=1,62 m		x6
4В	L=1,62 m		x3
4Вк	L=1,62 m		x2
4нкп	L=1,62 m		x2
4нкл	L=1,62 m		x2
5	L=0,09 m		x4
8	L=1,04		x4
9-1	L=0,981 m		x4
9-2л	L=1,4 m		x2
9-2п	L=1,4 m		x2
10	L=0,82 m		x4





11-л	L=1,02 m		x2
11-п	L=1,02 m		x2
12д	L=0,756 m		x8
12ф	L=0,320 m		x4
13д	L=0,713 m		x6
13ф	L=0,713 m		x4
14	L=0,958 m		x4
15	L=1,0 m		x4
16	L=0,737 m		x2
17	L=1,4 m		x3
18	L=1,1 m		x6
19	L=0,99 m		x6
20	L=0,34 m		x6
21	L=0,35 m		x6

saranatiiviste		3,7 m
ovitiiviste		8 m
päätytiiviste		12 m

tukiputki		x4
kulmarauta uta		x8
koukku oville ja ikkunoille		x4
kulmarauta koukulle		x8
saranat oviin ja ikkunoihin		x8
lukituskappale (kahdella joustavalla päällisellä)		x4
taivutusputki		x1
kahva		x8
tappi		x4

profiili L=1,05m		x4
profiili L=1,0m		x4
ylempi metallinauha		x5
alempi metallinauha		x10

ruuvi M4 x 8		x534
ruuvi M4 x 10		x50
ruuvi M4 x 25		x116
ruuvi M4 x 35		x32
itsekierteittävä ruuvi		x6
mutteri M4		x732
aluslevy M4		x144
mutteriavain		x1
teippi		x1

pultti M6 x 60		x10
mutteri M6		x10
aluslevy M6		x20
Kaksipuoleinen teippi L=8,2m		x1

1



2

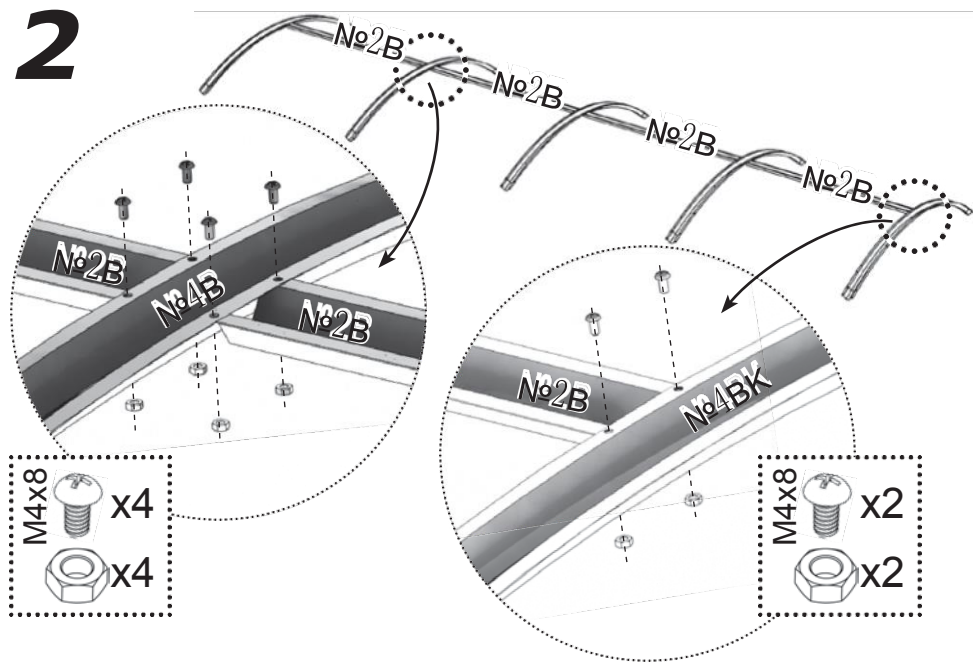

3

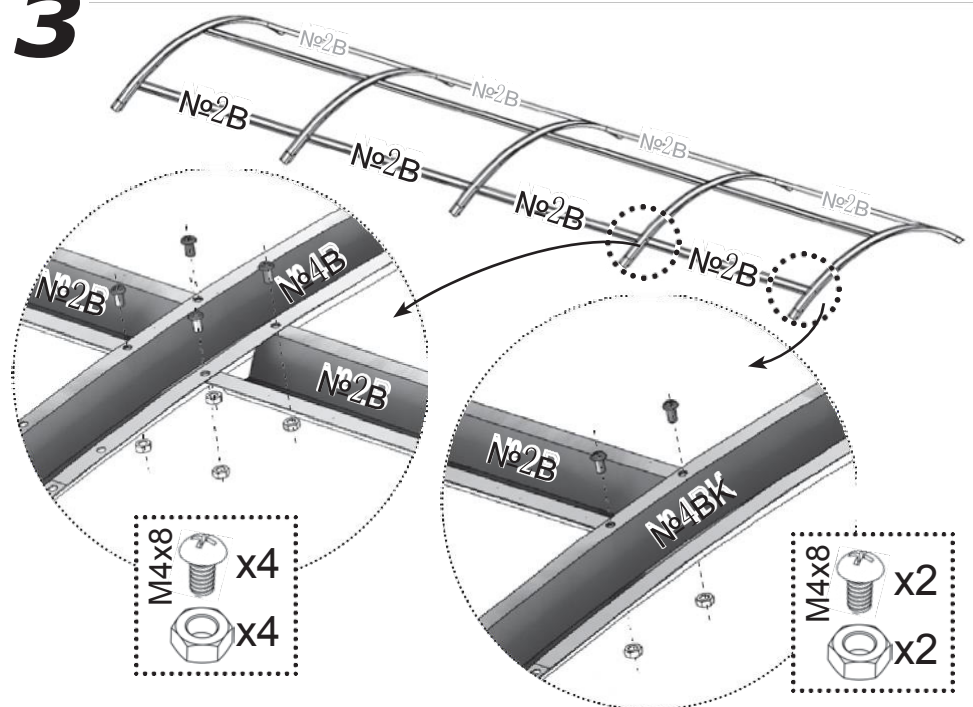

4

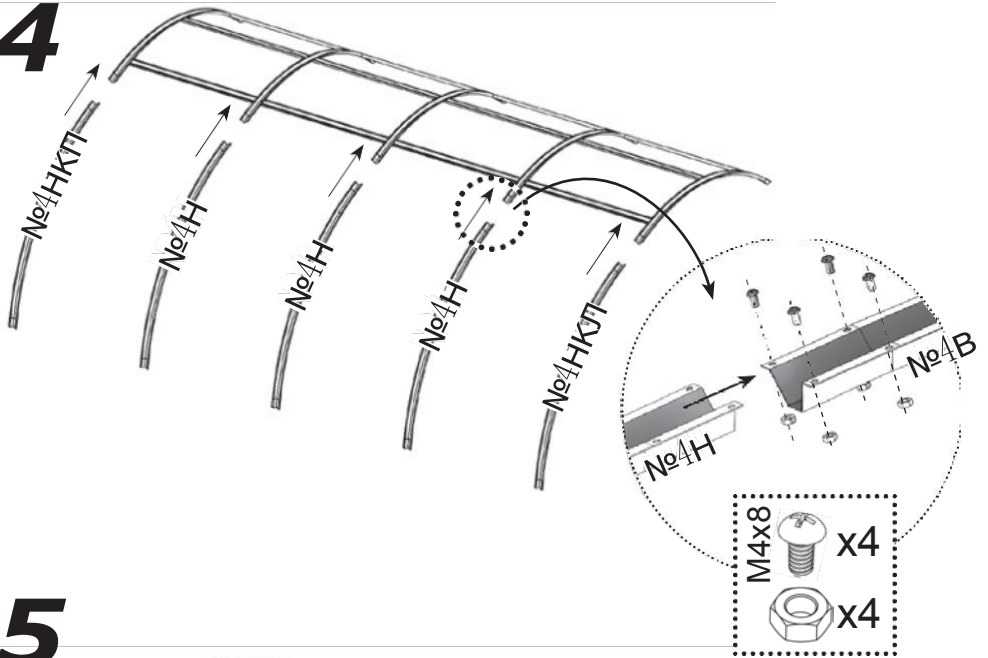

5

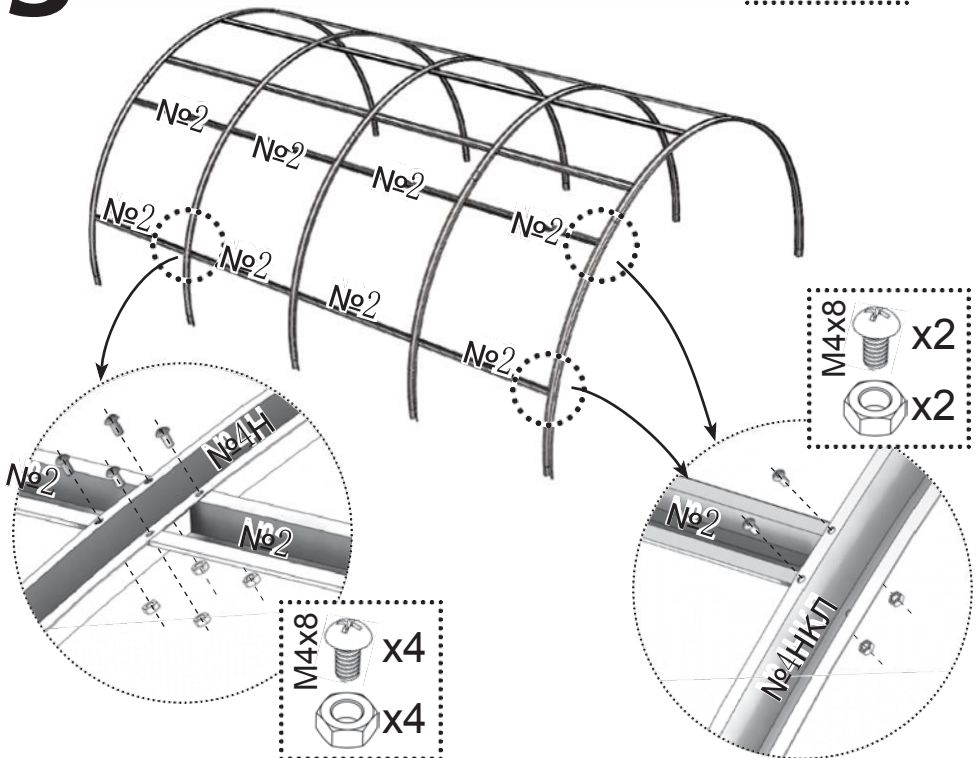

6

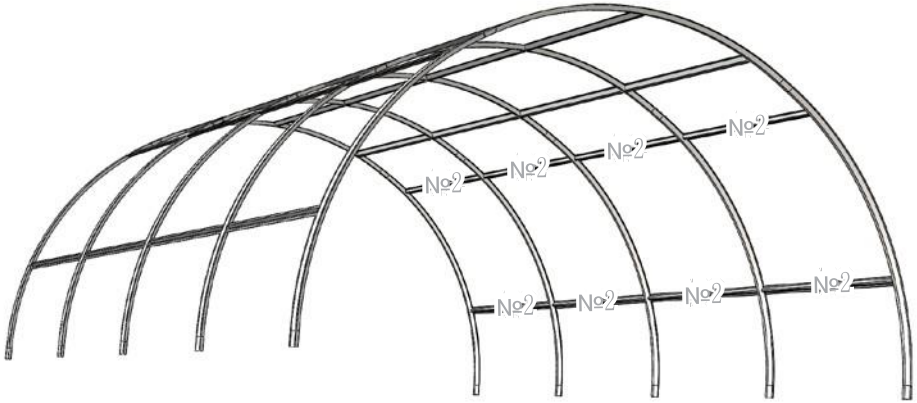

7

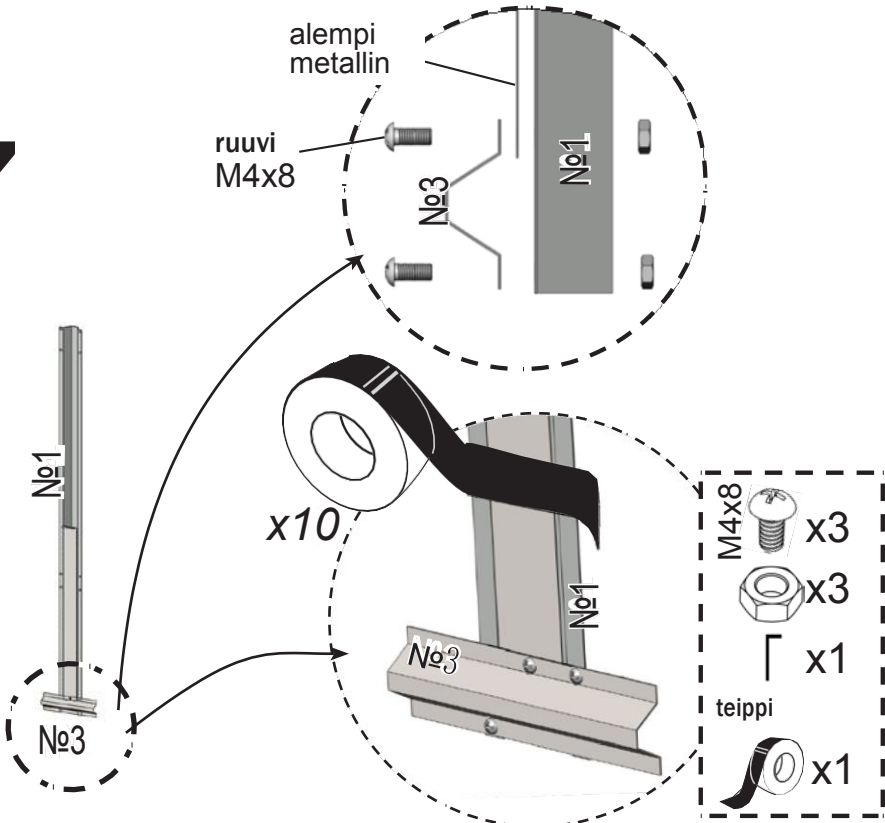

8

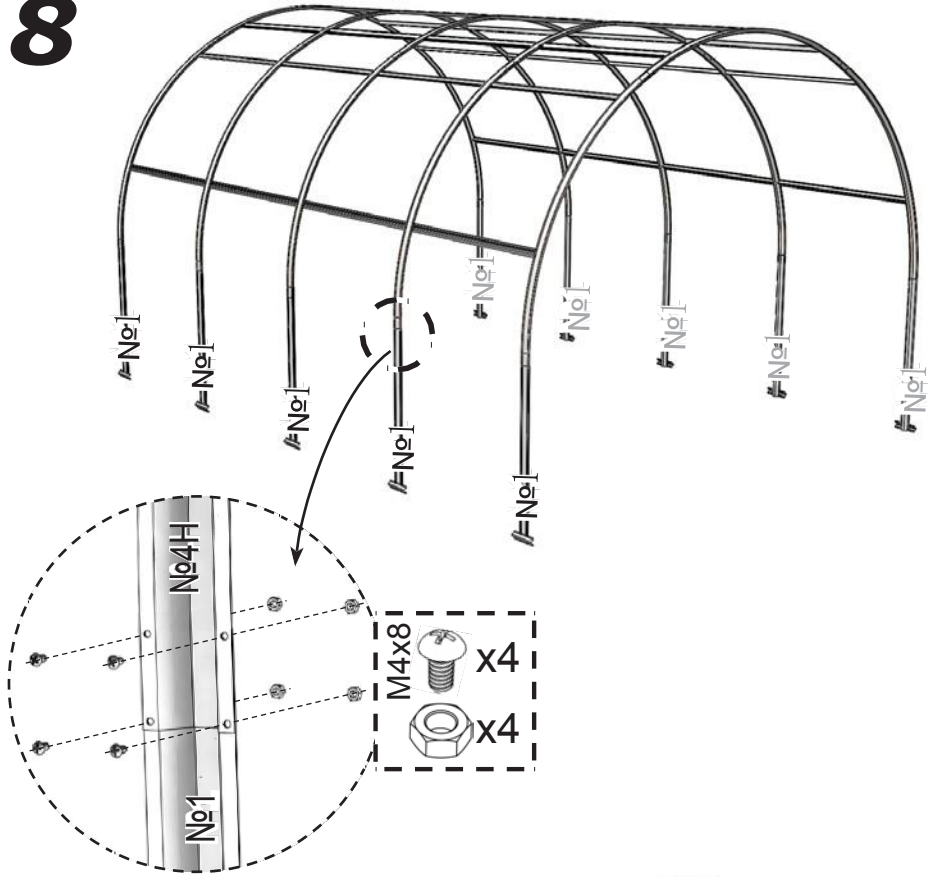

9

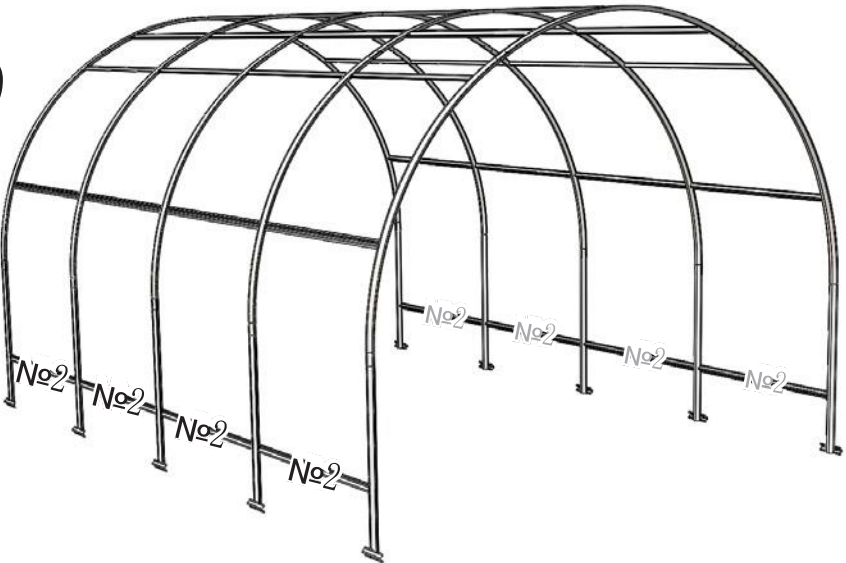

10

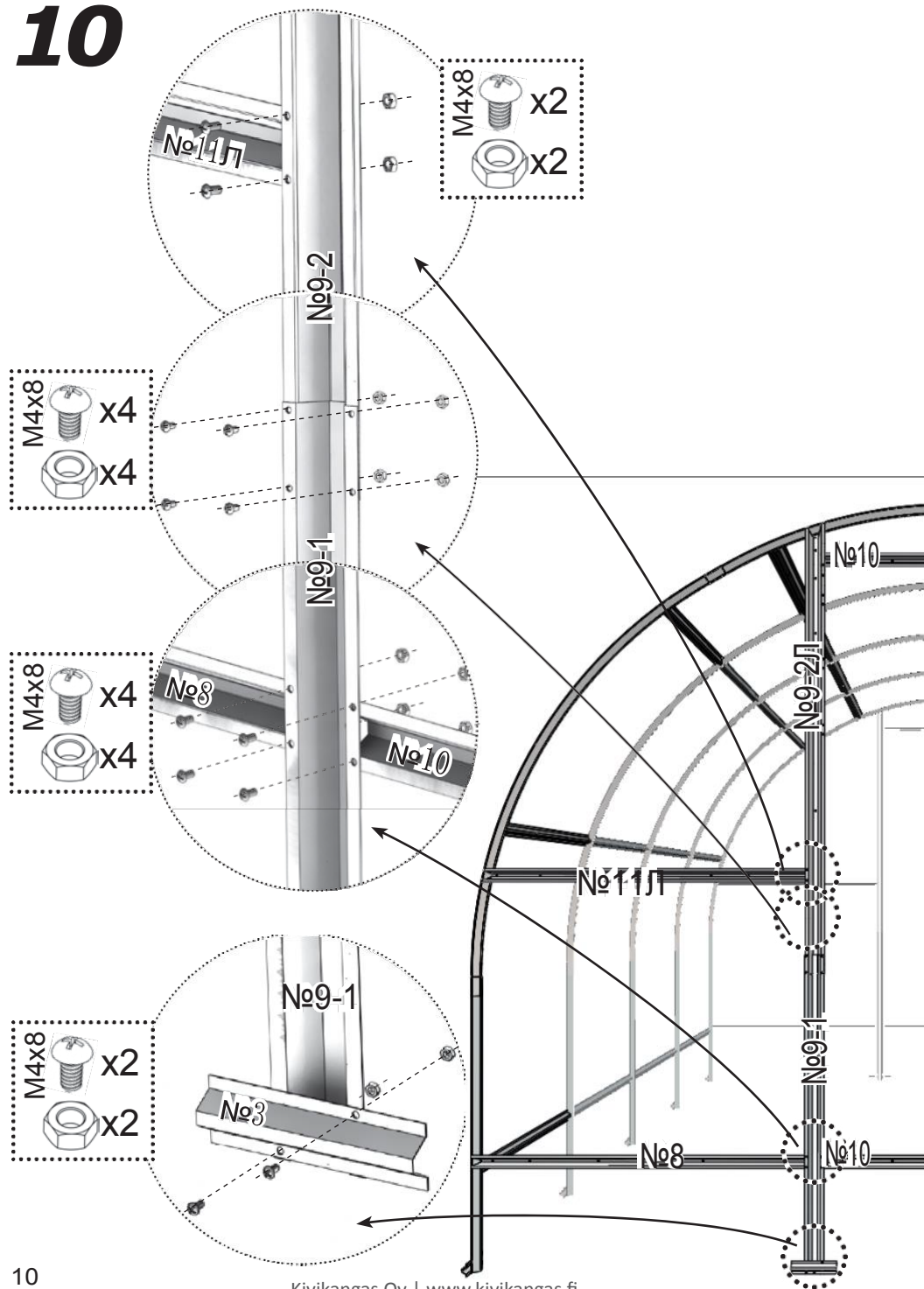

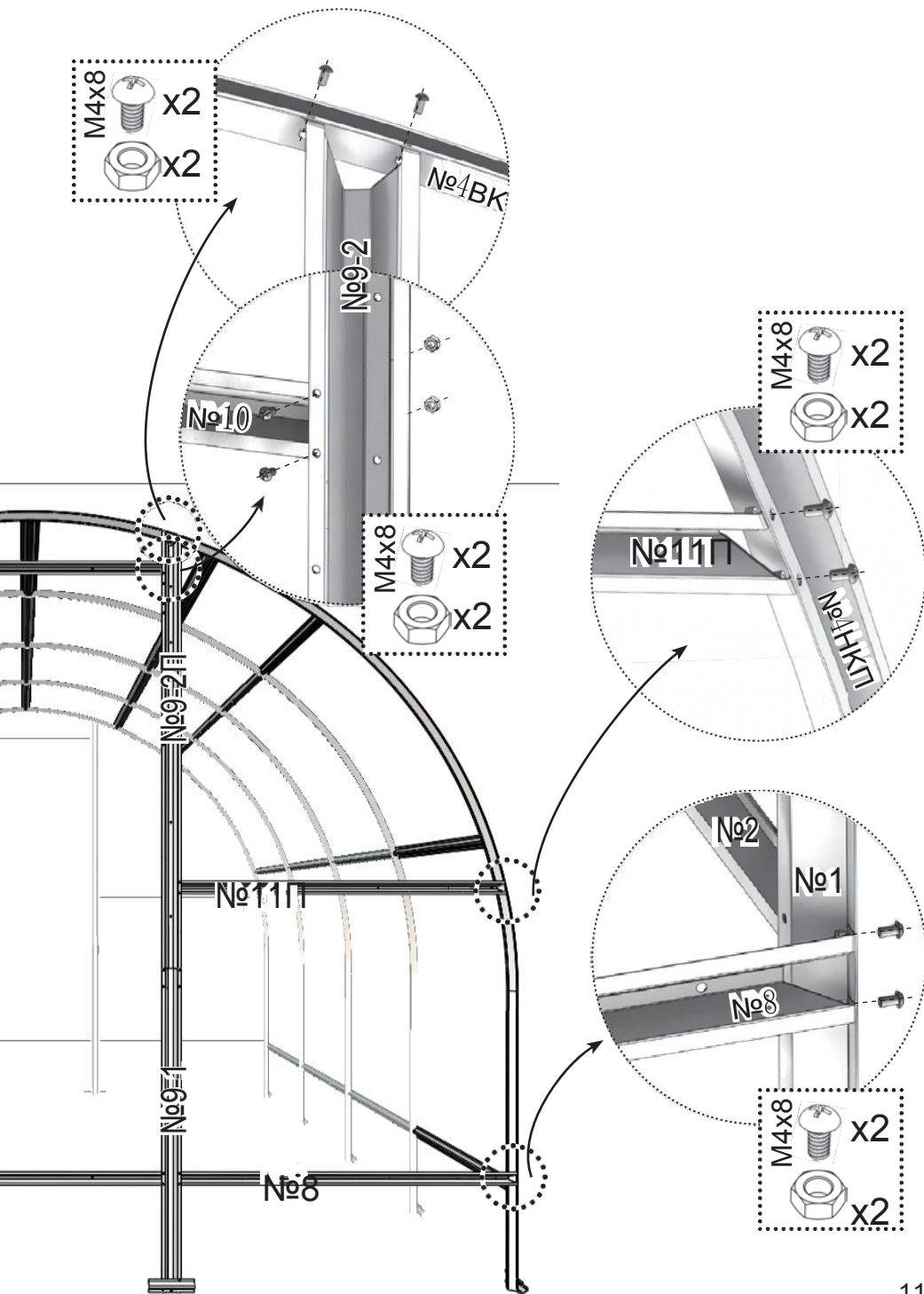

11

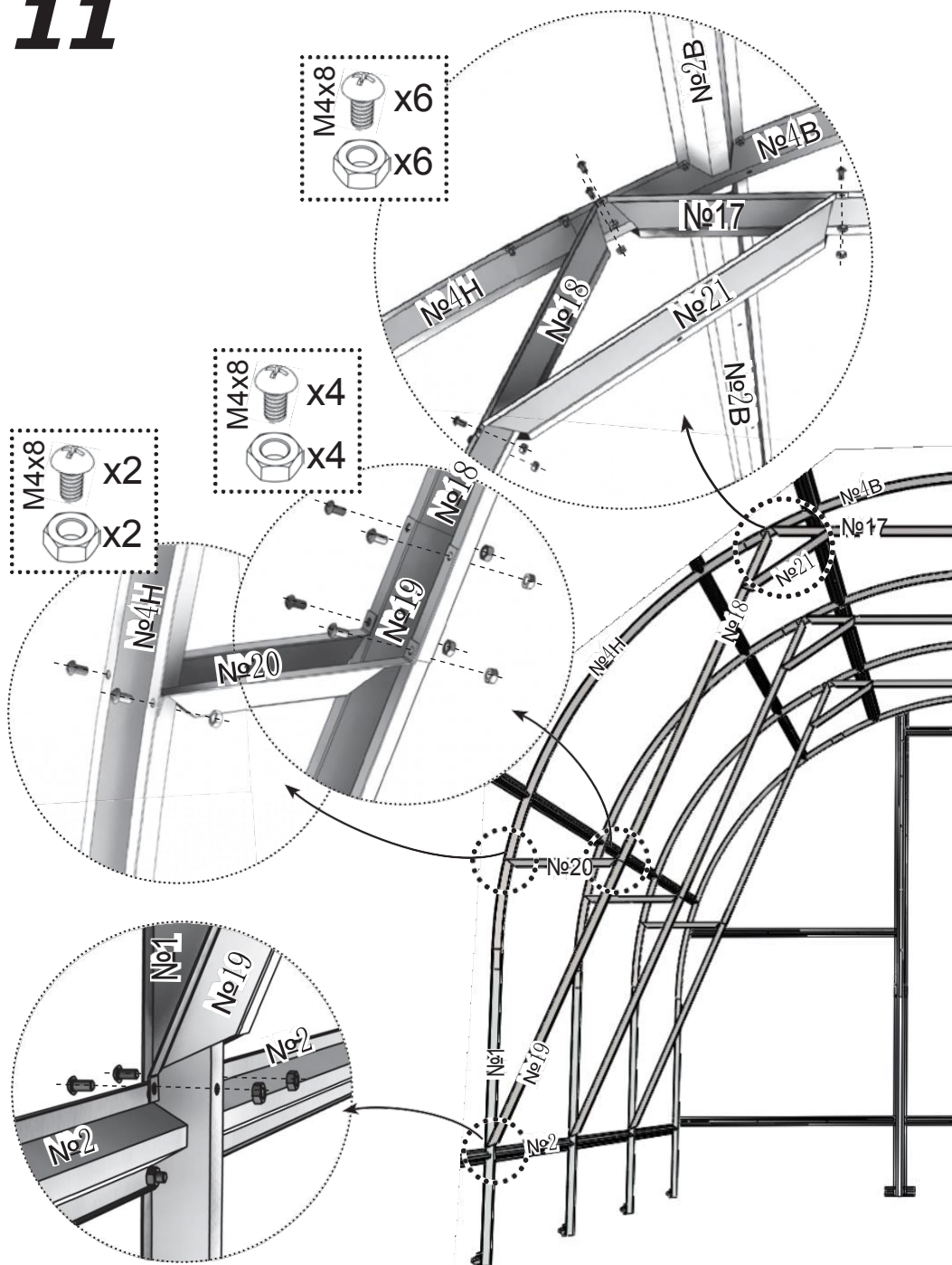

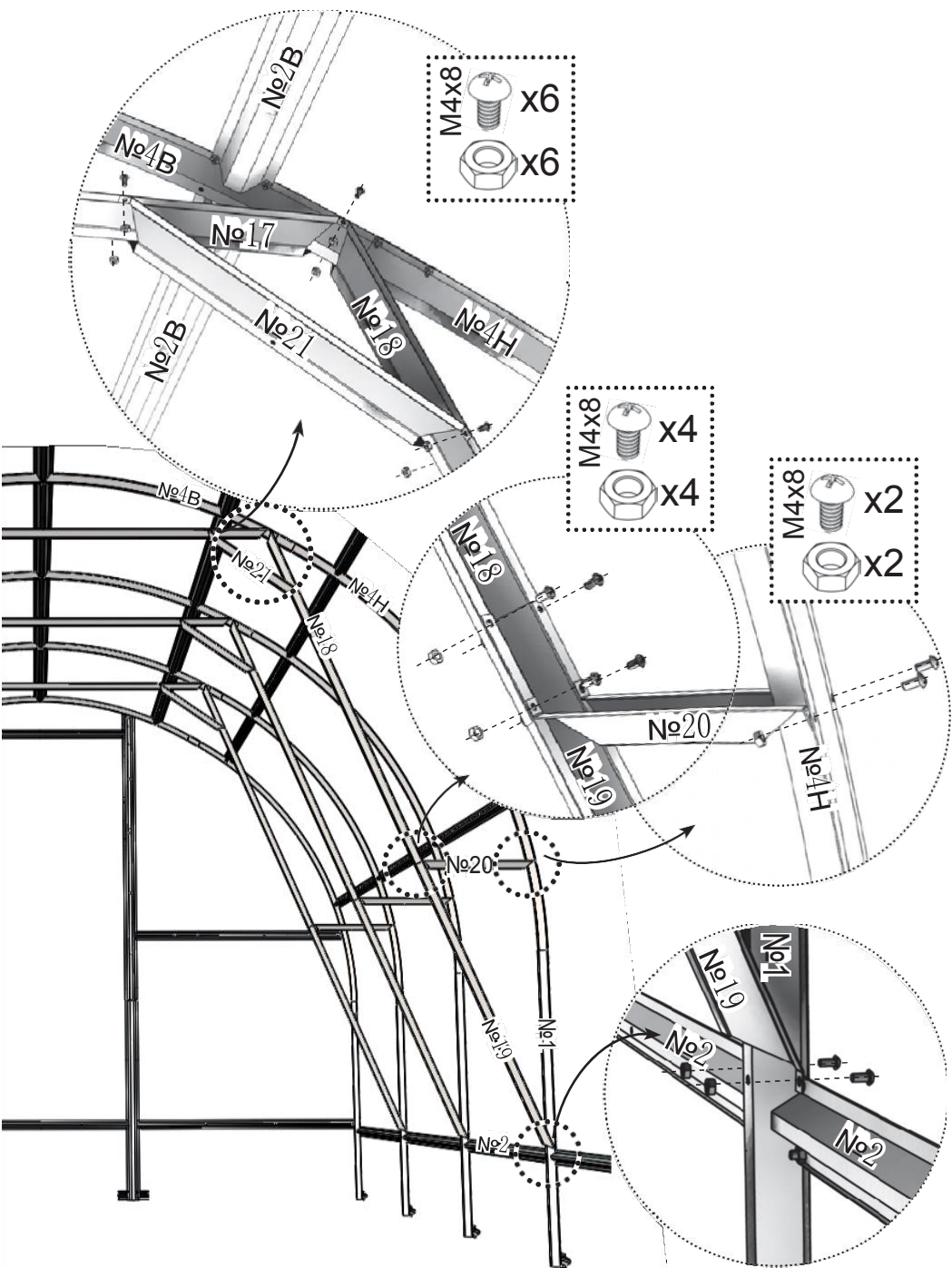

12

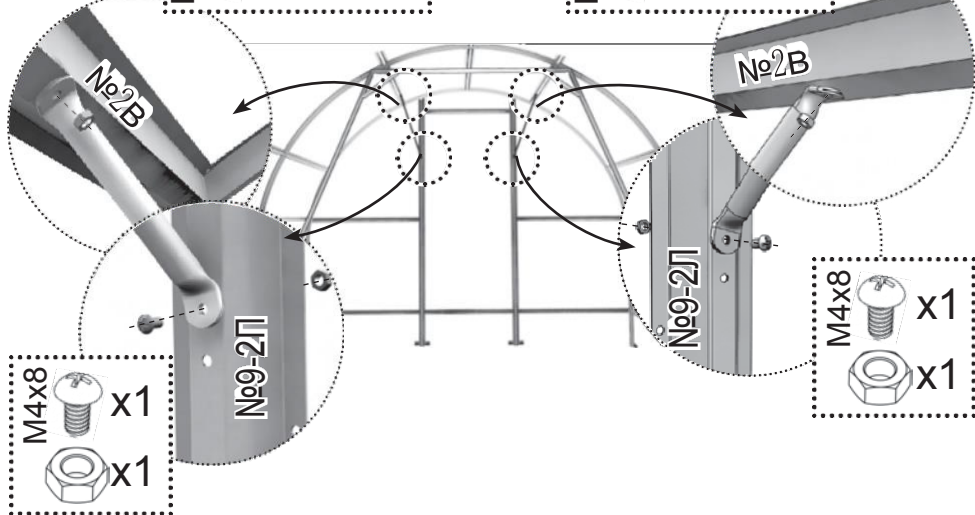

13

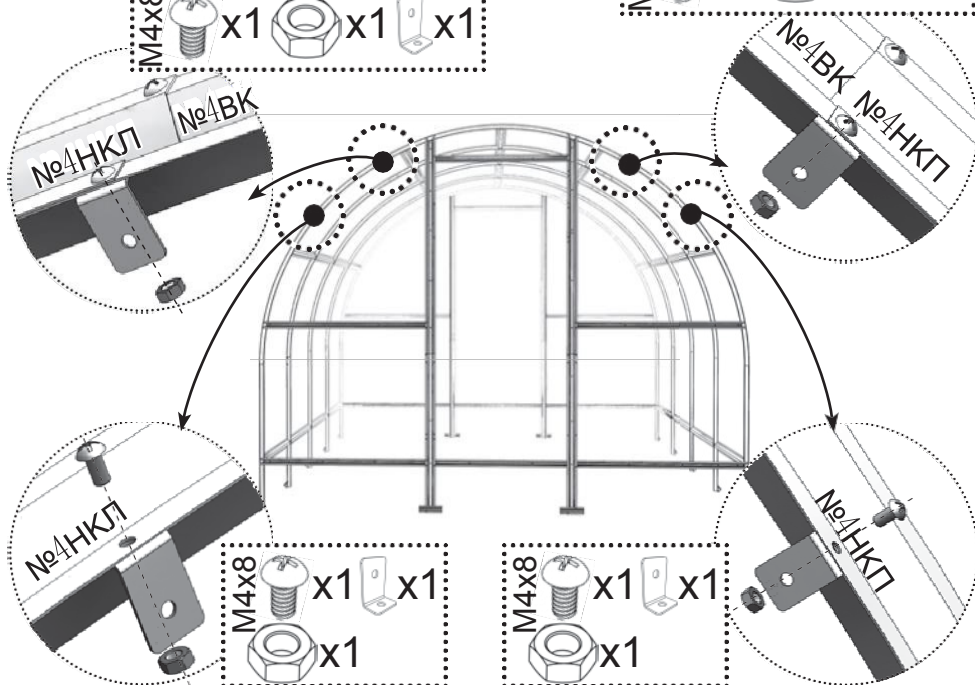

14

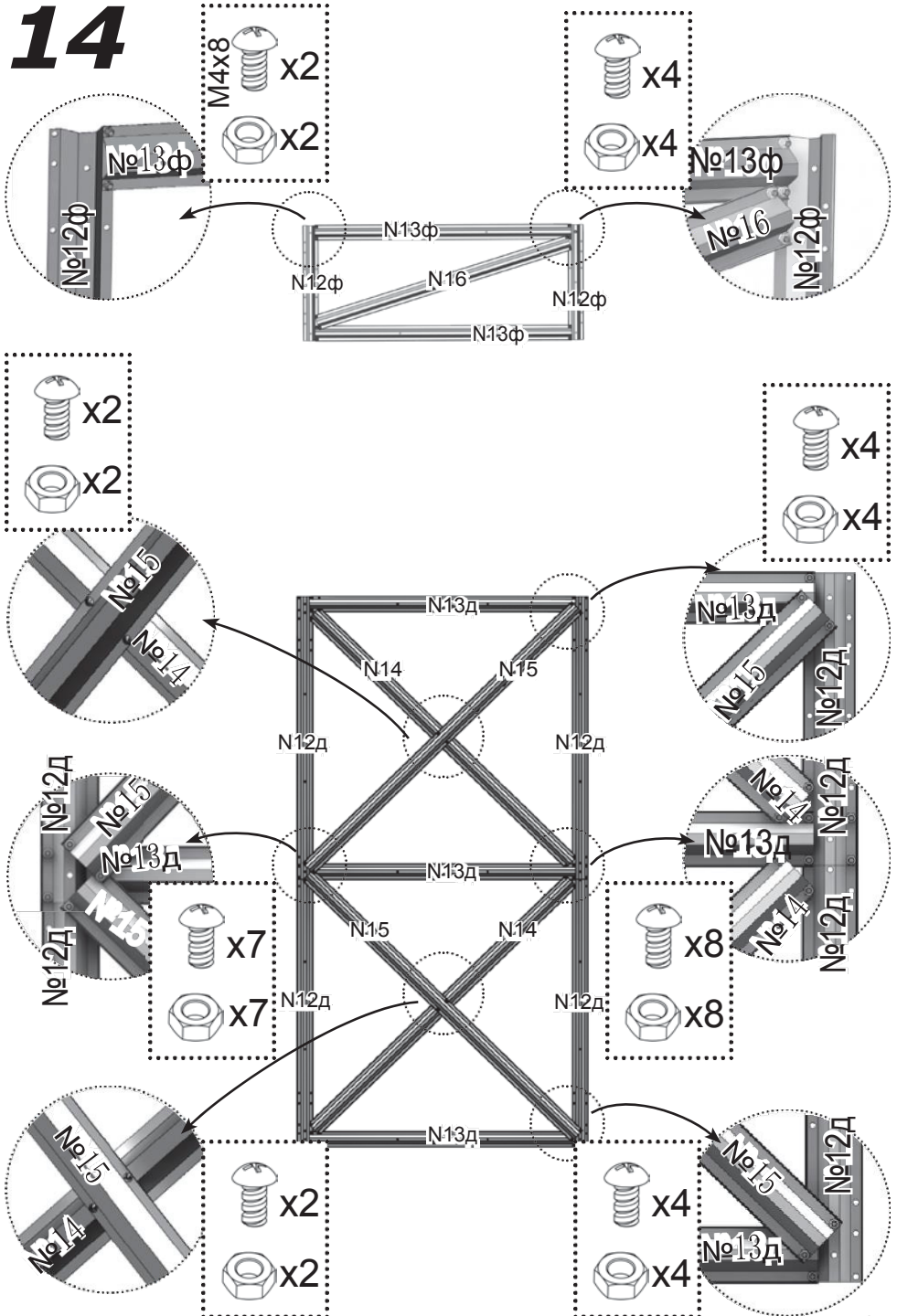

15

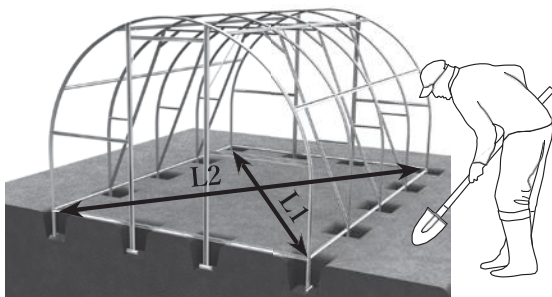

16



Solumainen polykarbonaatti tulee asentaa niin, että suojakerroksella varustettu puoli jää päälle päin (aurinkoon päin). Suojakerros on yleensä samalla puolella kuin pakkauskalvon tekstiit. Toisella puolella levyä kalvo on läpinäkyvä. Viivojen piirtämisen jälkeen ennen leikkausta merkitse jokaisen levyn suojakerroksella varustettu puoli: pakkausmuovin poistamisen jälkeen levyn molemmat puolet näyttävät samanlaisilta. Pakkauskalvo poistetaan molemmilta puolilta juuri ennen levyjen kiinnittämistä runkoon.

Polykarbonaatin avoimet kennot on päällystettävä teipillä.

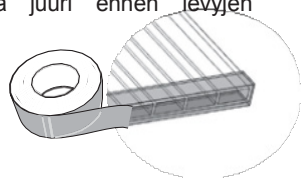

HUOM!

Kasvihuoneen kaikki kennolevyt toimitetaan aina valmiiksi leikattuina, levyjä ei tarvitse itse leikata.

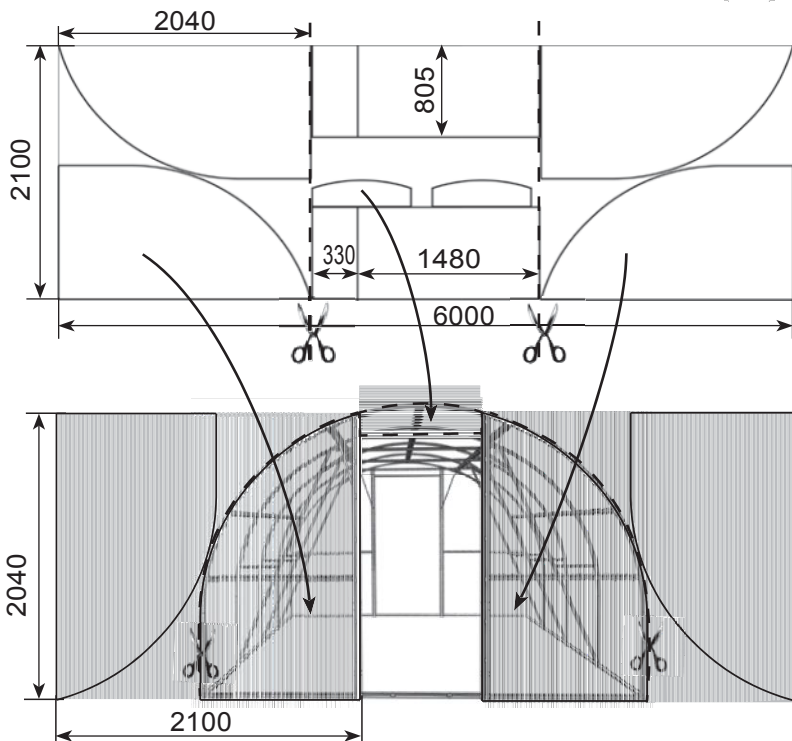

17

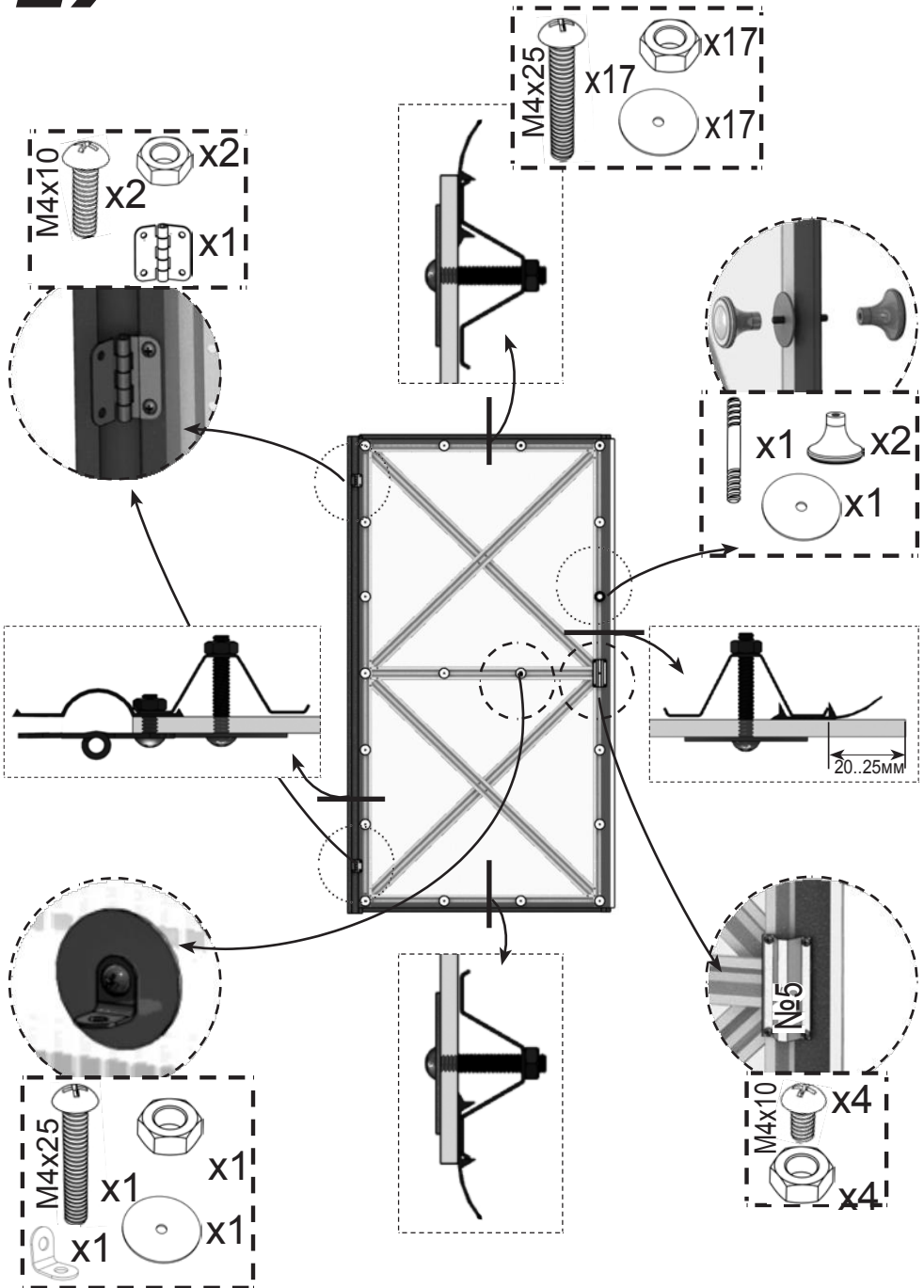

18

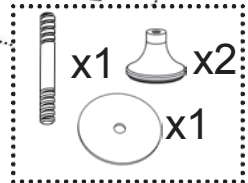
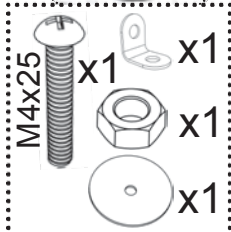
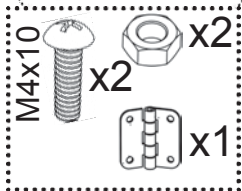
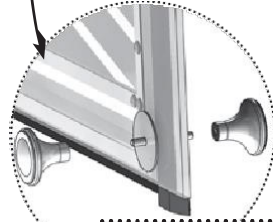
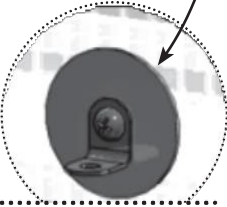
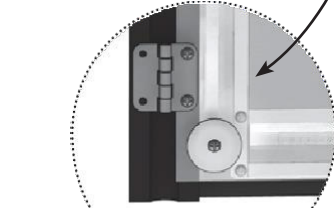
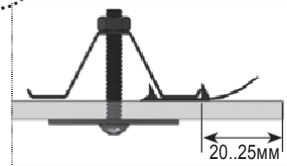
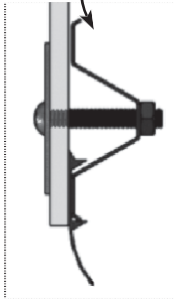
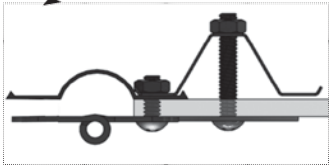
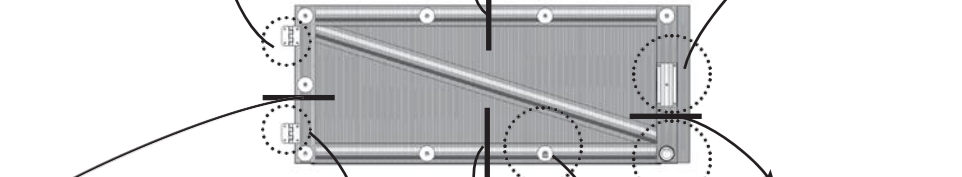
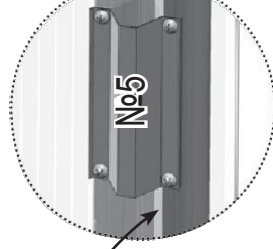
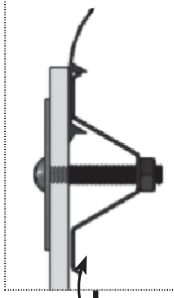
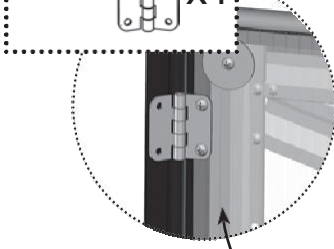
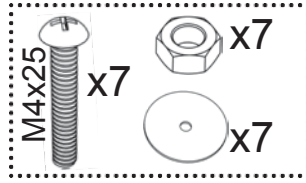
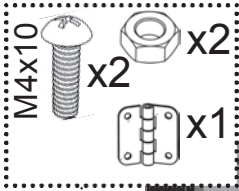

19

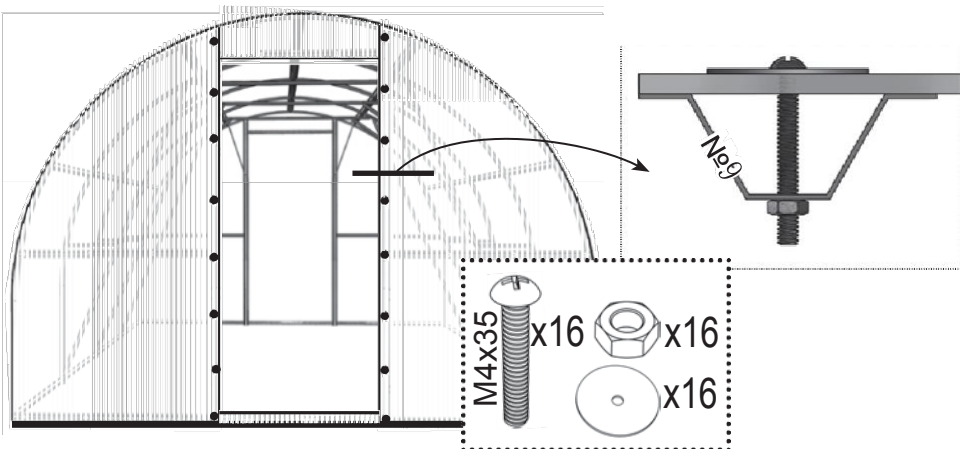
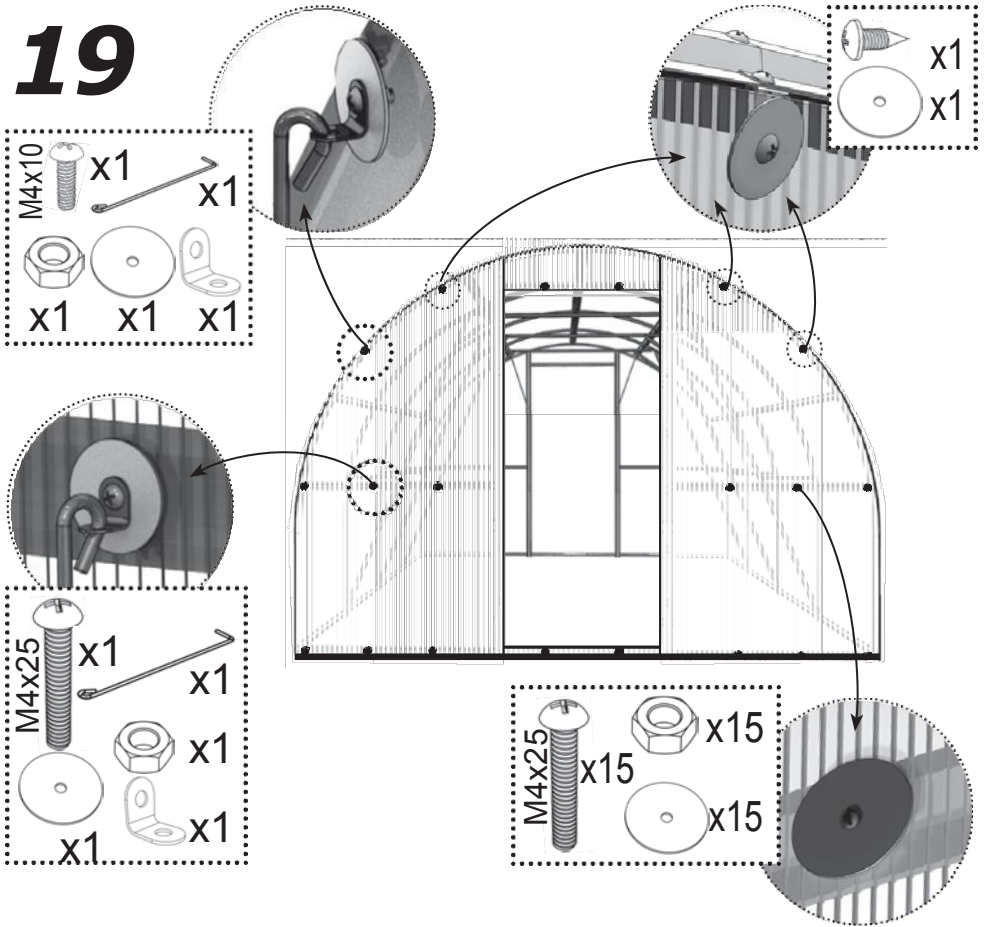

20

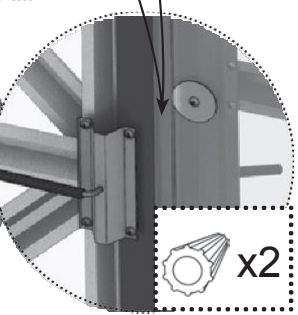
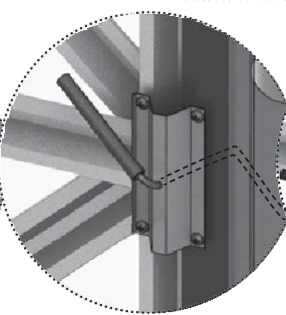
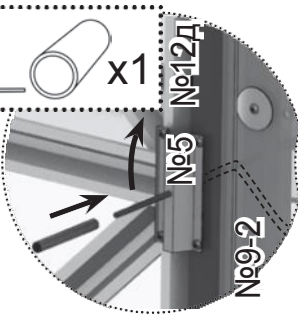
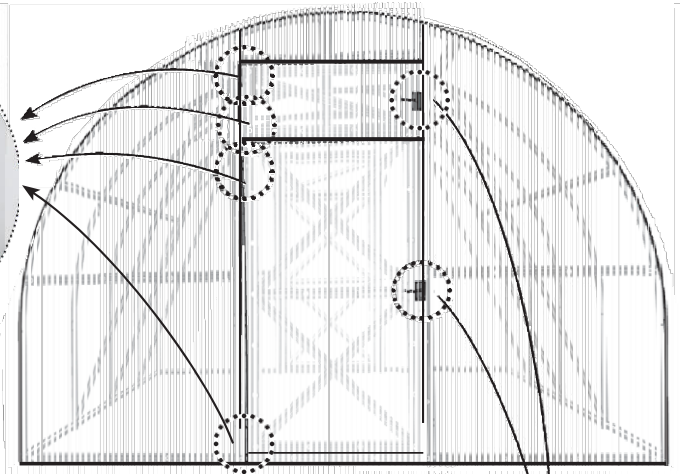
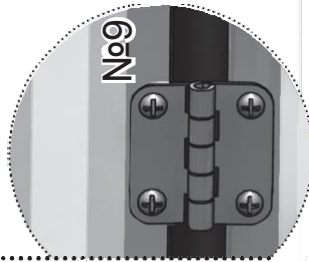

21

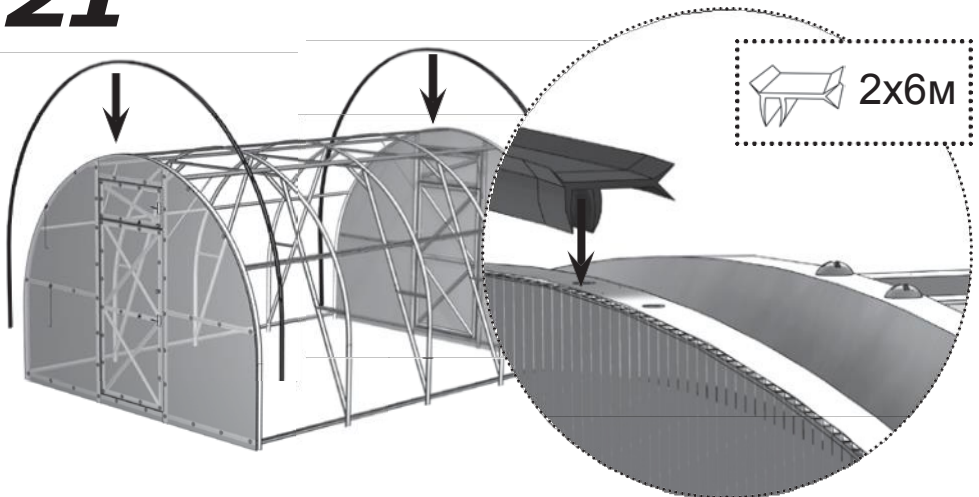

2



Solumainen polykarbonaatti tulee asentaa niin, että suojakerroksella varustettu puoli jää päälle päin (aurinkoon päin). Suojakerros on yleensä samalla puolella kuin pakkauskalvon tekstiit. Toisella puolella levyä kalvo on läpinäkyvä. Viivojen piirtämisen jälkeen ennen leikkausta merkitse jokaisen levyn suojakerroksella varustettu puoli: pakkausmuovin poistamisen jälkeen levyn molemmat puolet näyttävät samanlaisilta. Pakkauskalvo poistetaan molemmilta puolilta juuri ennen levyjen kiinnittämistä runkoon.

Polykarbonaatin avoimet kennot on päällystettävä teipillä.

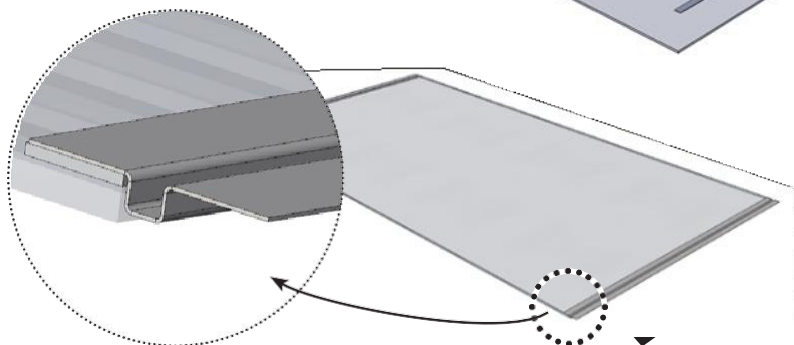
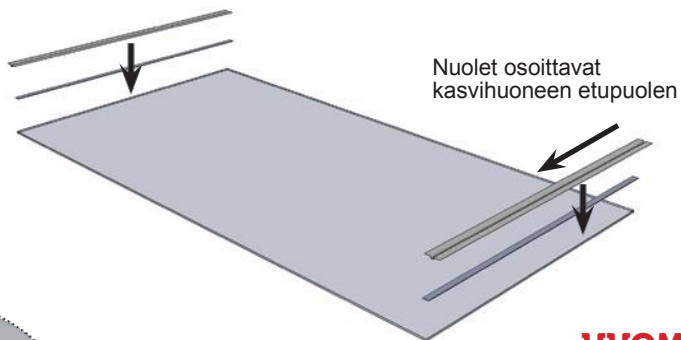
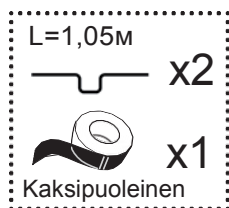
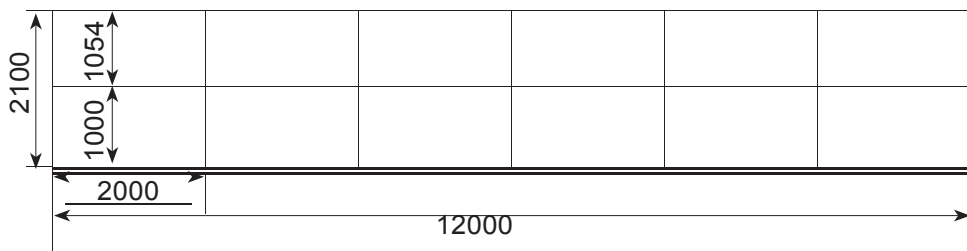
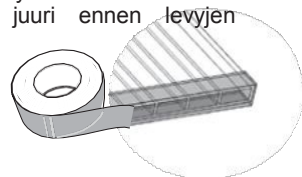

HUOM!
Kasvihuoneen kaikki kennot toimitetaan aina valmiiksi leikattuina, levyjä ei tarvitse itse leikata.

23

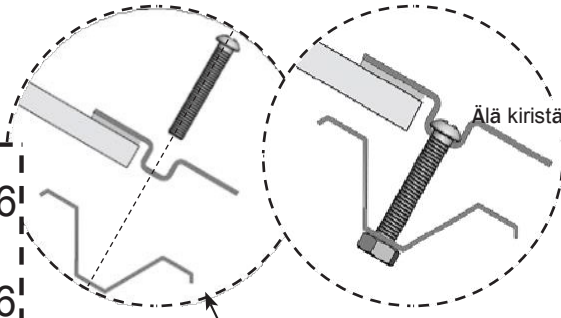

Älä kiristä kokonaan kiinni!

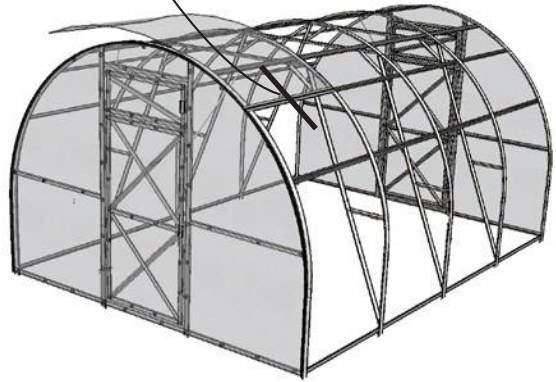

24

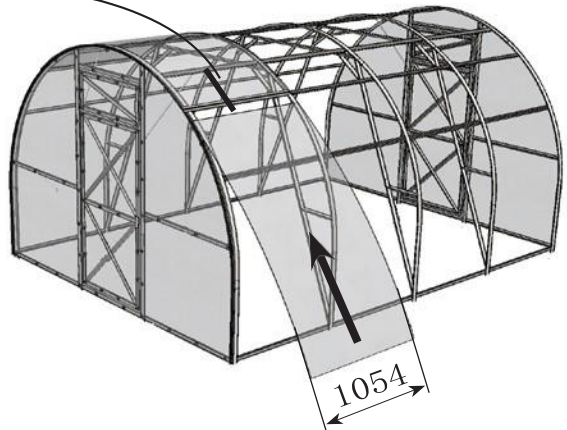
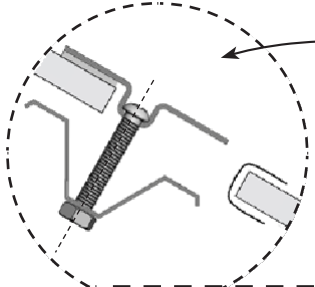

25

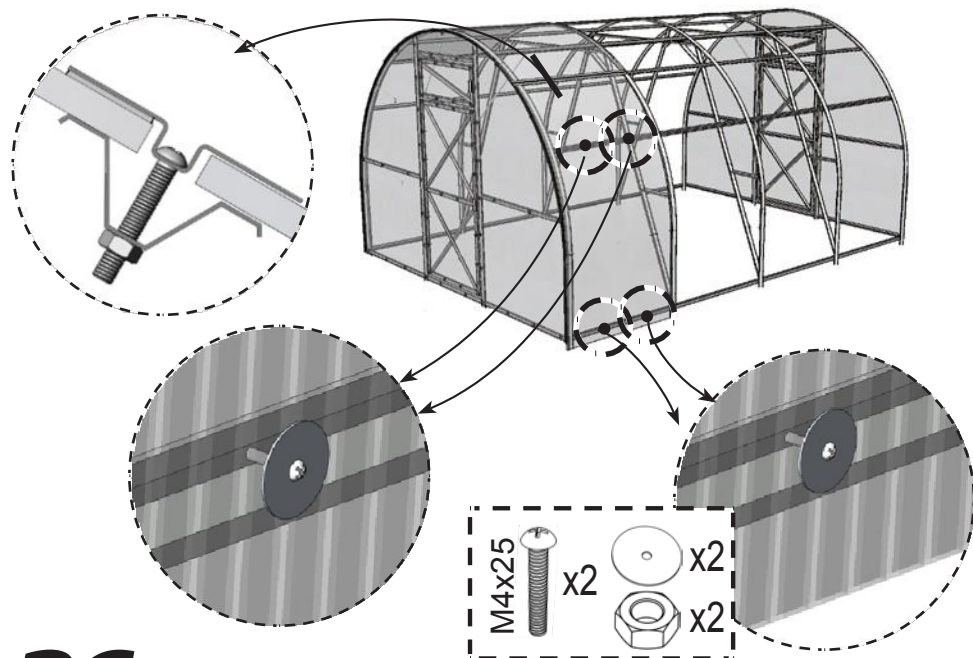

26

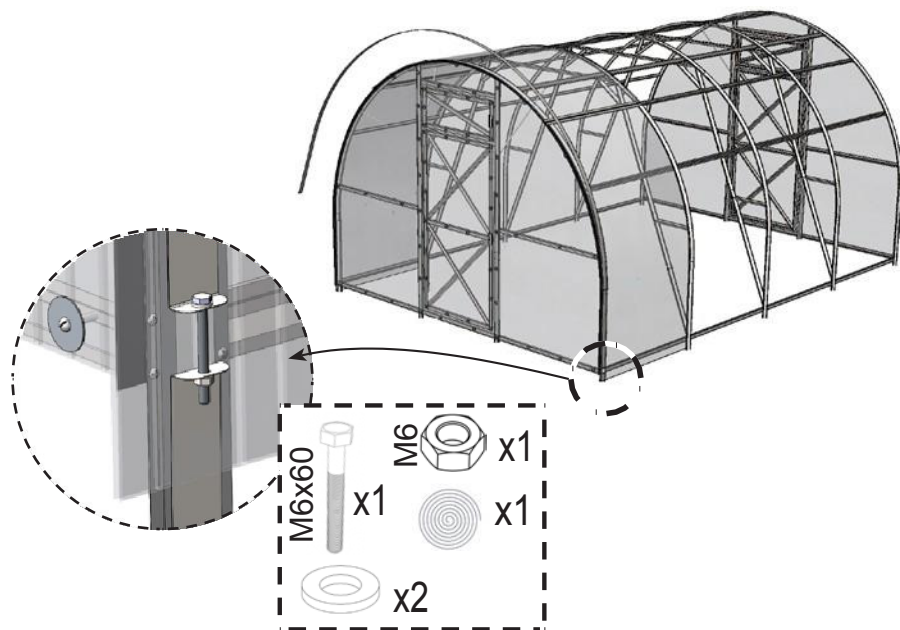

27

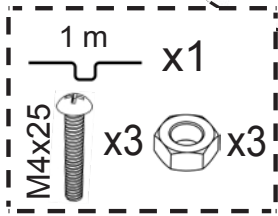
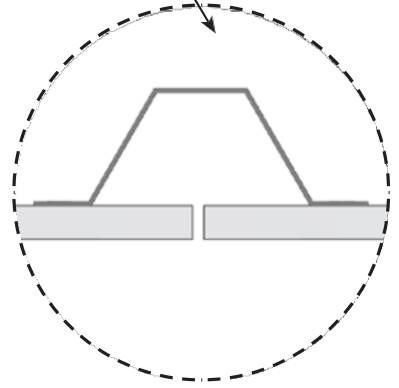
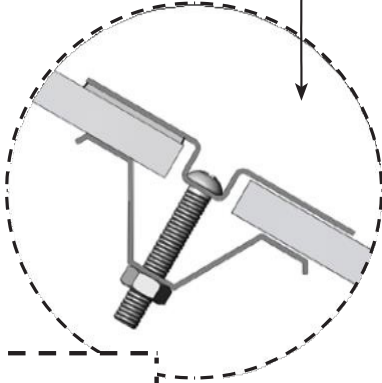
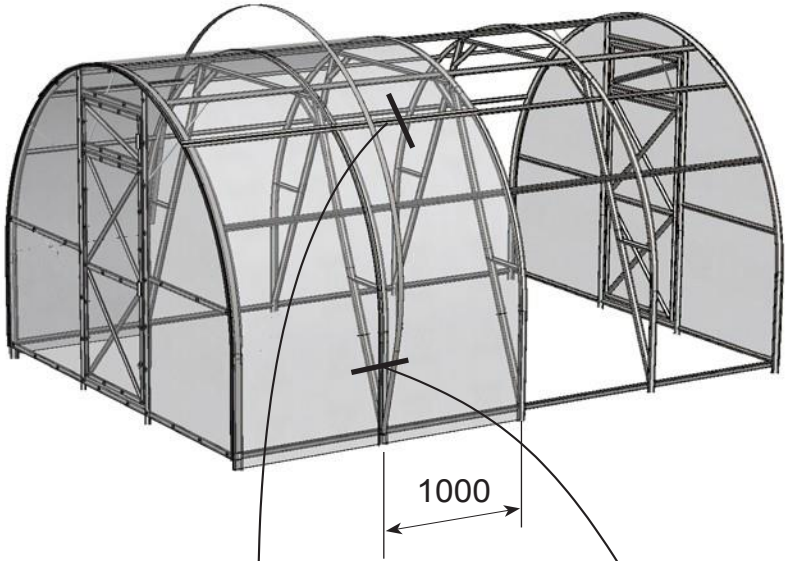

28

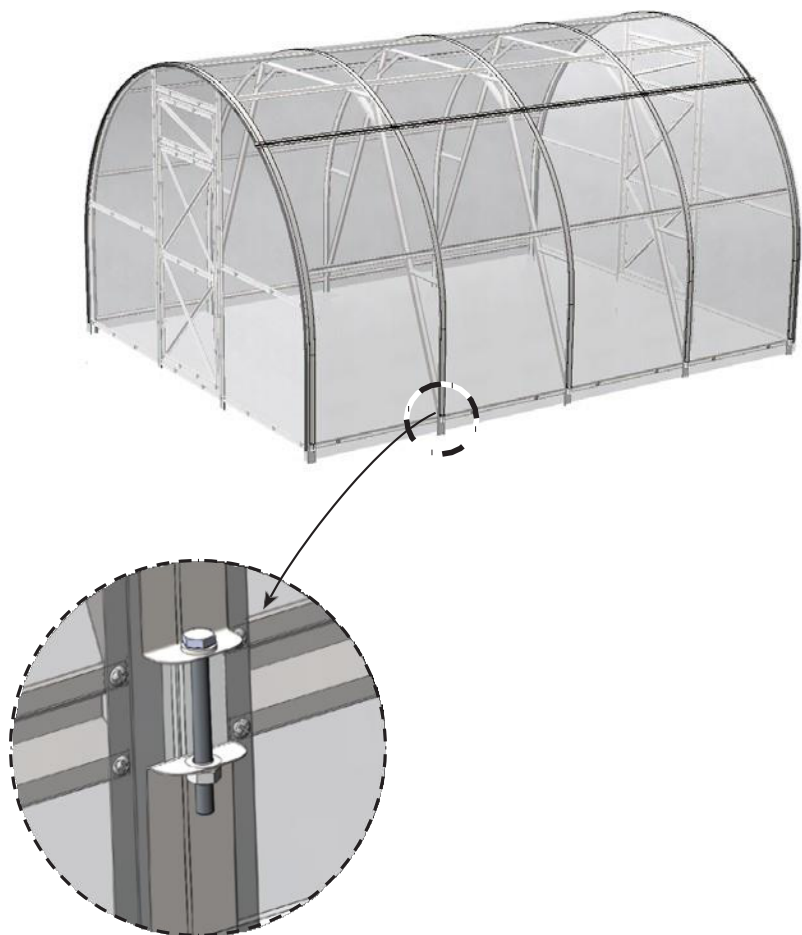

ASENNUS PERUSTALLE

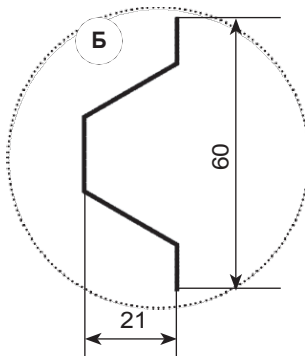
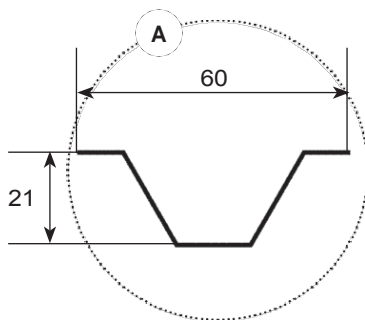
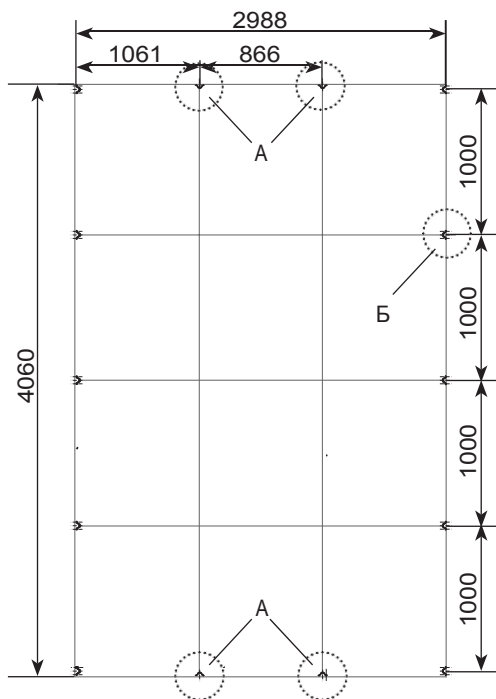

STRONG

kasvihuoneet

Maahantuoja:

Kivikangas Oy

Pohjanlahdentie 49, PL 73, 68600 Pietarsaari

Puhelin: 06-7812900 (klo 08.00-16.00)

Sähköposti: info@kivikangas.fi

www.kivikangas.fi

Valmistaja:

Volya Oy, Dubna, Moskova

Puh./fax: 8 (495) 598-5-999

www.perchina.ru

e-mail: info@perchina.ru